

BAFFIN AUTOMATIC



**ИНСТРУКЦИЯ
ПО ЭКСПЛУАТАЦИИ**

**РАЗМЕР: S, M, L.
ТИП УПРАВЛЕНИЯ: АТОМАТИЧЕСКИЙ**

**ВНИМАНИЕ!**

ПРОИЗВОДИТЕЛЬ НЕСЕТ ОТВЕТСТВЕННОСТЬ ТОЛЬКО ЗА ОБОРУДОВАНИЕ, ПРИОБРЕТЕННОЕ У ОФИЦИАЛЬНЫХ ПРЕДСТАВИТЕЛЕЙ КОМПАНИИ LIW CARE TECHNOLOGY ИЛИ В СПЕЦИАЛИЗИРОВАННЫХ МАГАЗИНАХ ПО ПРОДАЖЕ МЕДИЦИНСКОГО ОБОРУДОВАНИЯ, ПРЕДСТАВЛЯЮЩИХ КОМПАНИЮ LIW CARE TECHNOLOGY В ПОЛЬШЕ.

**ВНИМАНИЕ!**

ИСПОЛЬЗОВАТЬ ТОЛЬКО В ПОМЕЩЕНИЯХ БЕЗ ПОРОГОВ

**ВНИМАНИЕ!**

ПРИ ЭКСПЛУАТАЦИИ И ОБСЛУЖИВАНИИ, А ТАКЖЕ УСТАНОВКЕ И РЕГУЛИРОВКЕ ВСЕХ МЕХАНИЗМОВ ИЗДЕЛИЯ СУЩЕСТВУЕТ РИСК ПОПАДАНИЯ И/ИЛИ ЗАЩЕМЛЕНИЯ ЧАСТЕЙ ТЕЛА ПАЦИЕНТА/ СОПРОВОЖДАЮЩЕГО ЛИЦА В ОТВЕРСТИЯХ/ПАЗАХ МЕЖДУ ЭЛЕМЕНТАМИ ИЗДЕЛИЯ. РЕКОМЕНДУЕТСЯ ОЧЕНЬ АККУРАТНОЕ ОБРАЩЕНИЕ С ИЗДЕЛИЕМ. ПОСЛЕ РЕГУЛИРОВКИ ЗАФИКСИРУЙТЕ ПОЛОЖЕНИЕ, ЗАТЯНУВ ВСЕ РУКОЯТКИ/БОЛТЫ.

**ВНИМАНИЕ!**

ПЕРЕД НАЧАЛОМ ЭКСПЛУАТАЦИИ ОБЯЗАТЕЛЬНО ОЗНАКОМЬТЕСЬ С ИНСТРУКЦИЕЙ.

1. ОБЩАЯ ИНФОРМАЦИЯ

1.1. Введение

Мультифункциональное устройство BAFFIN Automatic разработано и запатентовано компанией LIW Care Technology Sp. z o.o. с целью обеспечить новое качество реабилитации пациентов. Нами приложены все усилия, чтобы обеспечить максимальную легкость эксплуатации мультифункционального устройства BAFFIN Automatic при широких возможностях анатомической регулировки и оптимальной коррекции осанки пациента. Просим внимательно изучить настоящую инструкцию перед эксплуатацией изделия. Следуя всем рекомендациям данной инструкции, вы сможете избежать любых ситуаций, в которых возможны повреждения изделия, и обеспечить безопасность и комфорт при эксплуатации. Вы сможете воспользоваться всеми преимуществами данного изделия, только если оно полностью отрегулировано в связи с нуждами пациента.

1.2 Общие требования безопасности.

Безопасность пользователей имеет чрезвычайную важность для компании LIW Care Technology Sp. z o.o. В целях обеспечения гарантированной безопасности для пациента и лица, осуществляющего уход, необходимо следовать рекомендациям:

1. Перед началом использования изделия внимательно ознакомиться с инструкцией по эксплуатации. При сомнениях обратиться к продавцу или производителю.
2. Убедиться, что вся информация, рекомендации и предупреждения в данной инструкции абсолютно понятны. Данная инструкция включает параграфы с пометкой ВНИМАНИЕ, что означает, что на данную информацию следует обратить особое внимание.



ВНИМАНИЕ!

Данный символ используется для привлечения внимания к информации.

НЕСОБЛЮДЕНИЕ ИНСТРУКЦИЙ, ПОМЕЧЕННЫХ ДАННЫМ СИМВОЛОМ, МОЖЕТ УГРОЖАТЬ ЗДОРОВЬЮ И ЖИЗНИ ПАЦИЕНТА, А ТАКЖЕ СОХРАННОСТИ САМОГО ИЗДЕЛИЯ.

2. КОНСТРУКЦИЯ МНОГОФУНКЦИОНАЛЬНОГО УСТРОЙСТВА

2.1. Составные части мультифункционального устройства BAFFIN Automatic:

- 1 - «Вторая спина»
- 2 - Опора спины
- 3 - Боковые опоры
- 4 - Упоры для бедер
- 5 - Подлокотники
- 6 - Упоры для коленей
- 7 - Подножки
- 8 - Платформы для стоп
- 9 - Рама
- 10 - Сиденье
- 11 - Электроприводы
- 12 - Подголовник

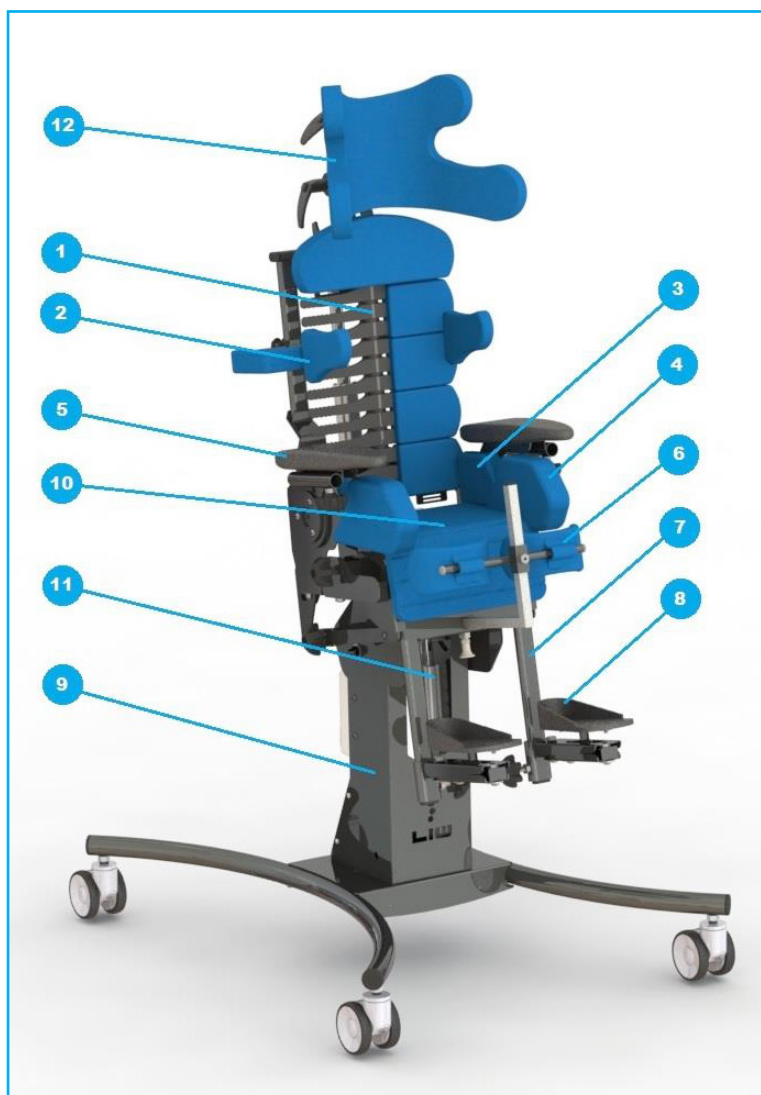

2.2. Технические характеристики мультифункционального устройства BAFFIN Automatic.

Модель BAFFIN Automatic представлена в трех размерах.

Габаритные размеры указаны в таблице ниже:

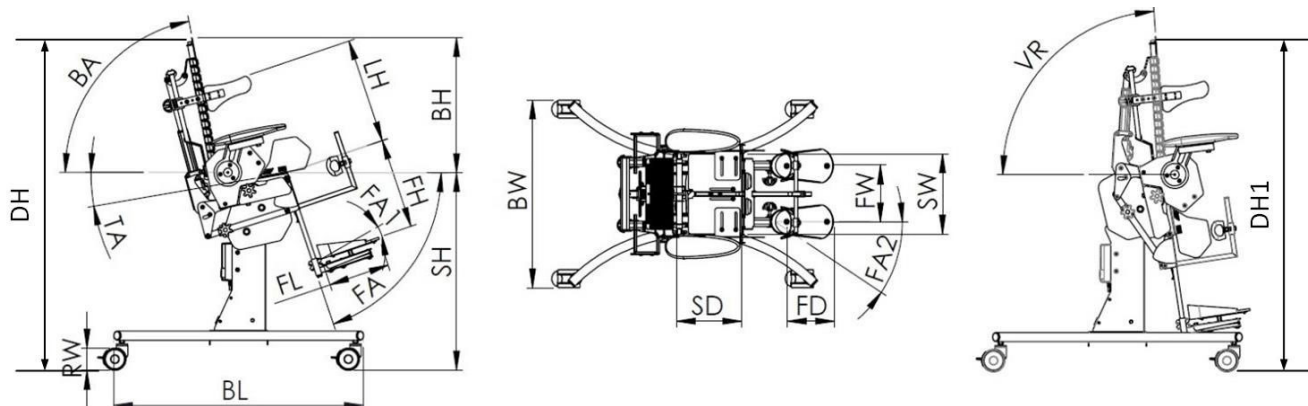

#	Позиция	Размеры, см		
		S	M	L
1.	Высота сиденья (SH)	69	69	69
2.	Высота спинки (BH)	44	52	60
3.	Угол наклона спинки (BA)	0° – 90°	0° – 90°	0° – 90°
4.	Диапазон вертикализатора (VR)	0° – 86°	0° – 86°	0° – 86°
5.	Длина базы (BL)	88	88	88
6.	Ширина базы (BW)	65	65	65
7.	Высота подножки (FH)	16 – 33	16 – 33	16 – 33
8.	Длина подножки (FL)	17	21	23
9.	Диаметр колес (RW)	7,5	7,5	7,5
10.	Глубина сиденья (SD)	18 – 28	21 – 31	29 – 39
11.	Ширина сиденья (SW)	18 – 29	22 – 33	22 – 33
12.	Угол наклона подножки (FA)	0° – 90°	0° – 90°	0° – 90°
13.	Угол наклона подножки (FA1)	±5°	±5°	±5°
14.	Угол наклона подножки (FA2)	±45°	±45°	±45°
15.	Высота в стандартном положении (DH)	130	138	146
16.	Высота в вертикальном положении (DH1)	124	126	128
17.	Диапазон глубины платформ для стоп (FD)	6	6	6
18.	Диапазон ширины платформ для стоп (FW)	10 – 30	10 – 30	10 – 30
19.	Угол наклона (TA)	13°	13°	13°
20.	Высота боковых опор (LH)	21 – 38	21 – 38	21 – 40
21.	Максимальный вес пациента	40 кг	60 кг	60 кг
22.	Масса изделия	34,1 кг	38 кг	39,5 кг

3. НАЗНАЧЕНИЕ ИЗДЕЛИЯ.

Мультифункциональное устройство BAFFIN Automatic может использоваться пациентами с нарушениями осанки и мышечной дисфункцией. Отлично подходит для детей, страдающих ДЦП, мышечной дистрофией, параличами различных видов, тетраплегией и параплегией, а также детьми с нарушениями осанки. Может использоваться в терапевтических и профилактических целях для предотвращения неминуемых последствий детских заболеваний (постуральных деформаций и соответствующих дисфункций). Изделие позволяет придать спине и тазу пациента оптимальное положение. Благодаря конструкции, при правильной регулировке, восстанавливает физиологические изгибы позвоночника, корректирует сколиоз, а также пассивно восстанавливает правильное положение при кифозе и лордозе. Регулировка положения таза (таз является основой тела в положении сидя) корректирует положение позвоночника, что заставляет все тело пациента находиться в более правильном положении. Мягкая регулировка положения бедер отлично подходит для предотвращения и лечения поражений кожи и снижает трение. Устройство позволяет поддерживать голову пациента в правильном положении, что облегчает кормление, процесс обучения и игр. Каждое изделие индивидуально адаптируется к нуждам конкретного ребенка. Наше новейшее изделие «растет» вместе с пациентом, может быть адаптировано в соответствии с положением и ростом ребенка.

Помимо вертикального положения, мультифункциональное устройство BAFFIN Automatic позволяет пациенту сидеть и лежать.

4. РЕГУЛИРОВКА И АДАПТАЦИЯ



ВНИМАНИЕ!
РЕГУЛИРОВКА И АДАПТАЦИЯ ДОЛЖНА ПРОИЗВОДИТЬСЯ ЛИЦОМ, УПОЛНОМОЧЕННЫМ ПРОИЗВОДИТЕЛЕМ ИЗДЕЛИЯ. УКАЗАННЫЕ НИЖЕ РЕГУЛИРОВКИ ДОЛЖНЫ ПРОИЗВОДИТЬСЯ В СООТВЕТСТВИИ С РЕКОМЕНДАЦИЯМИ ЛЕЧАЩЕГО ВРАЧА.

4.1 Регулировка сиденья по ширине и глубине

4.1.1 Регулировка по ширине

Ширина сиденья регулируется при помощи ручек регулирования (3), отмеченных красными стрелками на рисунке ниже. Рукоятки расположены на изделии справа и слева, не зависят друг от друга, что обеспечивает симметричное и асимметричное расположение тела пациента.

Для изменения ширины справа или слева:

- ослабить стопорные болты (1 и 2) на задней и нижней части изделия при помощи шестигранного ключа 4 мм.
- отвернуть ручку (3) при помощи шестигранного ключа 4 мм и отрегулировать ширину.
- затянуть стопорные болты (1 и 2) на задней и нижней части изделия.

При необходимости повторить процедуру с другой стороны.

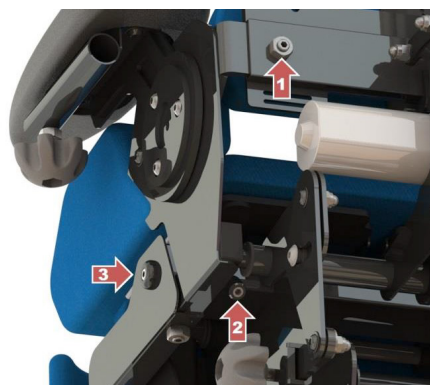

4.1.2 Регулировка расстояния между упорами для бедер

Расстояние между упорами для бедер регулируется при помощи двух регулировочных винтов под упорами. Для регулировки поднять обивку на упорах, ослабить винты и установить упоры в необходимое положение. Затянуть винты, чтобы зафиксировать положение упоров. Упоры для бедер могут быть установлены под углом относительно продольной оси изделия, таким образом увеличивая угол для бедер. Регулировка упоров для бедер влияет на правильное положение коленей относительно таза.

Регулировочные винты расположены на изделии справа и слева, не зависят друг от друга, что обеспечивает симметричное и асимметричное расположение тела пациента.



ВНИМАНИЕ!
ПО ЗАВЕРШЕНИИ РЕГУЛИРОВКИ УБЕДИТЬСЯ, ЧТО ВСЕ РЕГУЛИРОВОЧНЫЕ ВИНТЫ ЗАТЯНУТЫ. НЕЗАТЯНУТЫЕ ВИНТЫ МОГУТ БЫТЬ ОПАСНЫ ДЛЯ ПАЦИЕНТА И ПОВРЕДИТЬ ИЗДЕЛИЕ.

4.1.3 Регулировка сиденья по глубине

Глубина сиденья регулируется путем сдвигания задней части кресла относительно основания. Регулировку следует производить в полностью сидячем положении кресла. Для регулировки ослабить рукоятки на боковых сторонах кресла справа и слева, затем ослабить стопорные винты под сиденьем справа и слева. Отрегулировать глубину, сдвинув заднюю часть (спинка и электропривод) в необходимое положение. Затянуть ослабленные винты и рукоятки.

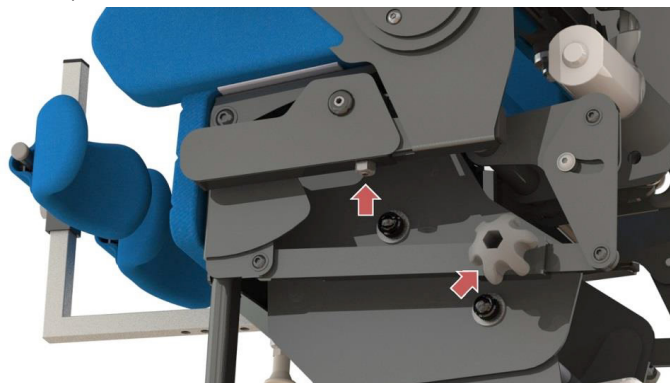

ВНИМАНИЕ!

РЕГУЛИРОВКУ СЛЕДУЕТ ПРОИЗВОДИТЬ В ПОЛНОСТЬЮ СИДЯЧЕМ ПОЛОЖЕНИИ КРЕСЛА. ПОСЛЕ РЕГУЛИРОВКИ УБЕДИТЬСЯ, ЧТО ВСЕ РЕГУЛИРОВОЧНЫЕ ВИНТЫ ЗАТЯНУТЫ. НЕЗАТЯНУТЫЕ ВИНТЫ МОГУТ БЫТЬ ОПАСНЫ ДЛЯ ПАЦИЕНТА И ПОВРЕДИТЬ ИЗДЕЛИЕ. ПО ЗАВЕРШЕНИИ РЕГУЛИРОВКИ УСТАНОВИТЬ СИДЕНЬЕ В ТРЕБУЕМОЕ ПОЛОЖЕНИЕ (СМ. РАЗДЕЛ 4.1.4)

4.1.4 Регулировка положения сиденья

Положение сиденья регулируется путем сдвигания правой и левой опор сиденья вперед или назад. Регулировку следует производить в горизонтальном положении, ослабив все шесть винтов (по три на каждой опоре). При правильной регулировке сиденья в горизонтальном положении между опорами сиденья (правой и левой) и нижней частью спинки должно быть расстояние примерно в 1 см.

Для регулировки снять с кресла подушки и ослабить все шесть винтов, фиксирующих левую и правую опоры (по три на каждой опоре). Установить изделие в горизонтальное положение и сдвинуть опоры сиденья вперед или назад так, чтобы между опорами сиденья и нижней частью спинки было расстояние примерно в 1 см. По завершении регулировки затянуть все 6 винтов.

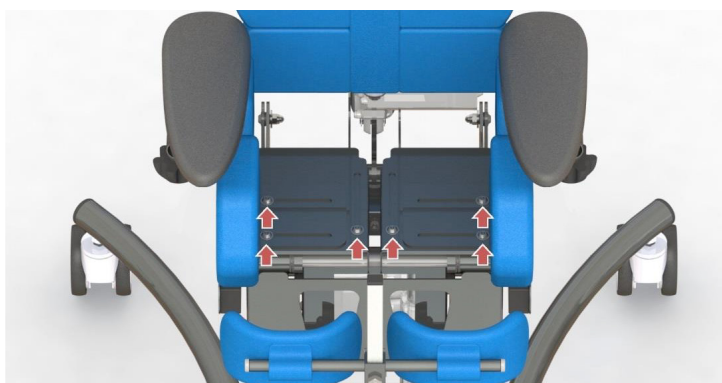

ВНИМАНИЕ!

РЕГУЛИРОВКУ СЛЕДУЕТ ПРОИЗВОДИТЬ В ГОРИЗОНТАЛЬНОМ ПОЛОЖЕНИИ, ОСЛАБИВ ВСЕ СТОПОРНЫЕ ВИНТЫ. ПОСЛЕ РЕГУЛИРОВКИ УБЕДИТЬСЯ, ЧТО НИ ОДНА ИЗ ОПОР СИДЕНЬЯ НЕ СОПРИКАСАЕТСЯ СО СПИНКОЙ.

4.2 Регулировка ширины и высоты боковых опор для рук

Ширина и высота опор для рук регулируется при помощи рукояток, указанных на рисунке красными стрелками. Левая и правая опора для рук регулируются отдельно. Рукоятки расположены на обеих сторонах изделия и не зависят друг от друга, что позволяет симметричную или несимметричную регулировку положения относительно оси тела.

Для регулировки ослабить регулировочную рукоятку, установить опору для руки в требуемое положение и затянуть рукоятку. Повторить действия аналогичным образом для противоположной опоры.



4.3 Регулировка подножек

Подножки предназначены для поддержки ног в положении сидя, лежа и при наклоне. Можно регулировать следующие параметры подножек:

- высоту;
- угол наклона и положение платформ для стоп.

4.3.1 Регулировка подножек по высоте

Рукоятка регулировки подножки по высоте указана на рисунке красной стрелкой. Для регулировки высоты ослабить рукоятку и установить требуемую высоту. Затянуть рукоятку до упора. Подножки могут регулироваться независимо друг от друга для соответствия разной длине нижних конечностей.



4.3.2 Регулировка угла наклона и положения платформ для стоп

Для регулировки угла и положения платформы для стоп используются три регулировочных винта на нижней стороне опоры платформы. Регулировка производится путем изменения угла наклона и/или положения платформы. Для этого ослабить три регулировочных винта, установить платформу в требуемое положение и затянуть винты.



ВНИМАНИЕ!
НЕЗАТЯНУТЫЕ РУКОЯТКИ И РЕГУЛИРОВОЧНЫЕ ВИНТЫ МОГУТ ПРИВЕСТИ К СМЕЩЕНИЮ ПЛАТФОРМ ДЛЯ СТОП ПРИ НАКЛОНЕ И НАНЕСТИ ВРЕД ПАЦИЕНТУ ИЛИ ПОВРЕДИТЬ ИЗДЕЛИЕ.

4.4 Регулировка упоров для коленей

4.4.1 Регулировка упоров для коленей

Упоры для коленей предназначены для поддержки нижних конечностей в процессе наклона. Правильно отрегулированные упоры должны поддерживать нижние конечности пациента прямо под коленями и не должны оказывать излишнего давления на конечность в прямом вертикальном положении. Упоры для коленей должны регулироваться в горизонтальном положении пациента. Доступны три вида регулировки:

- по высоте
- по углу наклона и ширине
- по глубине

Регулировка по углу наклона и ширине производится путем смещения и вращения упоров (4) на пластине (2). Для регулировки ослабить рукоятку (5), установить упоры в требуемое положение и затянуть рукоятку (5). Правый и левый упоры для коленей регулируются отдельно.

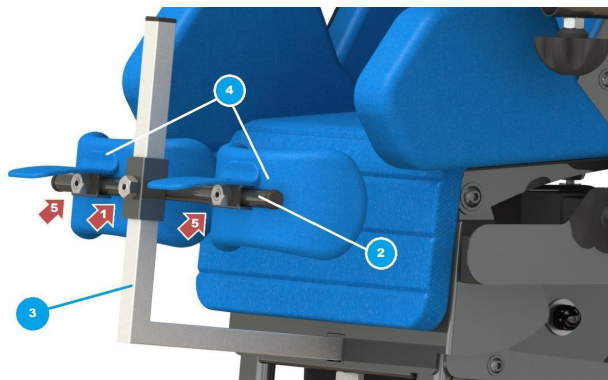

Регулировка по глубине производится путем установки упоров на требуемую глубину. Для этого оттянуть стержень, фиксирующий упоры для коленей, установить упоры на требуемую глубину и отпустить стержень. Убедиться, что стержень должным образом закреплен в отверстии опоры.

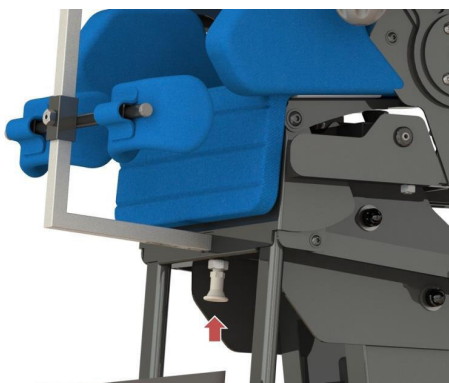

ВНИМАНИЕ!

УПОРЫ ДЛЯ КОЛЕНЕЙ ПРЕДНАЗНАЧЕНЫ ДЛЯ ПОДДЕРЖКИ КОНЕЧНОСТЕЙ ТОЛЬКО В СТАЦИОНАРНОМ ПОЛОЖЕНИИ. ЗАПРЕЩАЕТСЯ ИСПОЛЬЗОВАТЬ УПОРЫ В ПРОЦЕССЕ ДВИЖЕНИЯ ИЗ ПОЛОЖЕНИЯ СИДЯ В ПОЛОЖЕНИЕ ЛЕЖА. ЗАПРЕЩАЕТСЯ СМЕНА ПОЛОЖЕНИЙ КРЕСЛА ПРИ УСТАНОВЛЕННЫХ УПОРАХ. ИЗДЕЛИЕ ИМЕЕТ ЭЛЕКТРИЧЕСКУЮ БЛОКИРОВКУ, КОГДА УПОРЫ ДЛЯ КОЛЕНЕЙ УСТАНОВЛЕННЫ, ЭЛЕКТРОПРИВОД НА ЗАДНЕЙ ОПОРЕ БЛОКИРУЕТСЯ. ЭТО ОЗНАЧАЕТ, ЧТО НЕВОЗМОЖНО ИЗМЕНИТЬ ПОЛОЖЕНИЕ КРЕСЛА ИЗ ПОЛОЖЕНИЯ СИДЯ В ГОРИЗОНТАЛЬНОЕ. КАЖДЫЙ РАЗ ПРИ УСТАНОВКЕ УПОРОВ НЕОБХОДИМО УБЕДИТЬСЯ, ЧТО ОНИ НАДЕЖНО ЗАКРЕПЛЕННЫ НА МЕСТЕ, ПОТЯНУВ ИХ В НАПРАВЛЕНИИ РАЗБЛОКИРОВКИ ОПОРЫ.

4.5 Моделирование спинки

Изделие имеет уникальную спинку с возможностью моделирования в соответствии с состоянием позвоночника пациента. Данная конструкция позволяет установить спину пациента в анатомическое или коррекционное положение. Для регулировки спинки ослабить регулировочный винт, указанный на рисунке красной стрелкой, смоделировать спинку, затянуть регулировочный винт для фиксации спинки в требуемом положении.

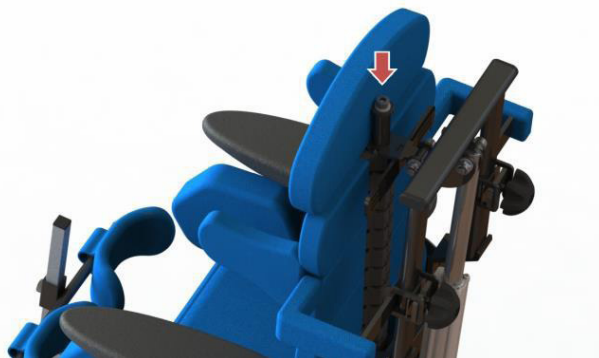

ВНИМАНИЕ!

ЗАПРЕЩАЕТСЯ РЕАБИЛИТАЦИЯ ПАЦИЕНТОВ С ИСПОЛЬЗОВАНИЕМ ДАННОГО МУЛЬТИФУНКЦИОНАЛЬНОГО УСТРОЙСТВА БЕЗ ПРЕДВАРИТЕЛЬНОЙ КОНСУЛЬТАЦИИ С ЛЕЧАЩИМ ВРАЧОМ. ФОРМА СПИНКИ МОЖЕТ РЕГУЛИРОВАТЬСЯ ТОЛЬКО В СООТВЕТСТВИИ С РЕКОМЕНДАЦИЯМИ ЛЕЧАЩЕГО ВРАЧА.

5. ИНСТРУКЦИЯ ПО ИЗМЕНЕНИЮ ПОЛОЖЕНИЯ

Мультифункциональное устройство BAFFIN Automatic оснащено пультом ДУ, позволяющим легко менять положение кресла. Изделие позволяет менять угол наклона из горизонтального положения. Перед началом эксплуатации пульт ДУ должен быть подключен к центральному гнезду.



ВНИМАНИЕ!

ПЕРЕД НАКЛОНОМ УБЕДИТЬСЯ, ЧТО ВСЕ РЕМНИ НАДЕЖНО ЗАФИКСИРОВАНЫ В ПЕТЛЯХ И ВСЕ ПРЯЖКИ ЖИЛЕТА И БЕДРЕННЫХ РЕМНЕЙ ДОЛЖНЫМ ОБРАЗОМ ЗАСТЕГНУТЫ.



ЗАПРЕЩАЕТСЯ НАКЛОН ИЗДЕЛИЯ ДО ПОЛНОГО ЗАВЕРШЕНИЯ ВСЕХ РЕГУЛИРОВОК. СМ. РАЗДЕЛ 4.

УБЕДИТЬСЯ, ЧТО ВСЕ СТОПОРНЫЕ И РЕГУЛИРОВОЧНЫЕ ВИНТЫ НАДЕЖНО ЗАТЯНУТЫ. ЗАПРЕЩАЕТСЯ СМЕНА ПОЛОЖЕНИЙ КРЕСЛА ИЗ ГОРИЗОНТАЛЬНОГО В ВЕРТИКАЛЬНОЕ (И НАОБОРОТ) ПРИ УСТАНОВЛЕННЫХ УПОРАХ ДЛЯ КОЛЕНЕЙ.



ПЕРЕД СМЕНОЙ ПОЛОЖЕНИЙ КРЕСЛА ИЗ ГОРИЗОНТАЛЬНОГО В ВЕРТИКАЛЬНОЕ (И НАОБОРОТ) ВЫПОЛНИТЬ СЛЕДУЮЩЕЕ:

- 1. УБЕДИТЬСЯ, ЧТО УПОРЫ ДЛЯ КОЛЕНЕЙ СНЯТЫ (СМ. РАЗДЕЛ 4.4);**
- 2. УСТАНОВИТЬ РЕМЕНЬ-ЖИЛЕТ И ЗАТЯНУТЬ ВСЕ ПРЯЖКИ, ЧТОБЫ НАДЕЖНО ЗАФИКСИРОВАТЬ ПАЦИЕНТА В КРЕСЛЕ;**
- 3. УСТАНОВИТЬ И ЗАФИКСИРОВАТЬ БЕДРЕННЫЕ РЕМНИ;**
- 4. ЗАБЛОКИРОВАТЬ КОЛЕСА;**
- 5. УДАЛИТЬ ВСЕ ПРЕДМЕТЫ СО СТОЛИКА.**

5.1 Изменение положения из положения сидя в горизонтальное (лежа)



ВНИМАНИЕ!
УСТОЙЧИВОСТЬ ИЗДЕЛИЯ МОЖЕТ БЫТЬ ПОД УГРОЗОЙ В СЛУЧАЕ НЕОЖИДАННОГО ТОЛЧКА, ДАВЛЕНИЯ ИЛИ ОПОРЫ НА НЕГО.

Для изменения положения из положения сидя в горизонтальное (лежа) нажать кнопку на пульте ДУ, отмеченную на рисунке синей стрелкой. Спинка начнет наклоняться назад, а подножки – подниматься. Удерживать кнопку на пульте до тех пор, пока не будет принято горизонтальное положение. Данный процесс может быть прерван в любое время для установки изделия в промежуточное положение. Для возврата в положение сидя нажать кнопку на пульте ДУ, отмеченную на рисунке красной стрелкой.



5.2 Изменение положения из положения сидя в положение стоя

2 Изменение положения из положения сидя в положение стоя производится через горизонтальное положение (см. Раздел 5.1).

Для этого:

- установить кресло с пациентом в горизонтальное положение – см. Раздел 5.1
- затянуть ремень-жилет и бедренные ремни
- установить упоры для коленей (см. Раздел 4.4)
- нажать и удерживать кнопку на пульте ДУ, отмеченную на рисунке синей стрелкой, до тех пор, пока кресло не примет вертикальное положение. Данный процесс может быть прерван в любое время для установки изделия в промежуточное положение.



Для возврата в положение сидя:

- нажать и удерживать кнопку на пульте ДУ, отмеченную на рисунке красной стрелкой), до тех пор, пока кресло не примет горизонтальное положение
- снять упоры для коленей (см. Раздел 4.4).
- мягко ослабить ремень-жилет и бедренные ремни
- установить кресло с пациентом в положение сидя (см. Раздел 5.1)



ВНИМАНИЕ!
МОЖНО МЕНЯТЬ ПОЛОЖЕНИЕ УСТРОЙСТВА (СИДЯ, СТОЯ, ЛЕЖА) НЕПРЕРЫВНО В ТЕЧЕНИЕ НЕ БОЛЕЕ 2-Х МИНУТ, ЗАТЕМ СДЕЛАТЬ 18-МИНУТНЫЙ ПЕРЕРЫВ. ДАННОЕ ТРЕБОВАНИЕ ПРОДИКТОВАНО КОНСТРУКТИВНЫМИ ОСОБЕННОСТЯМИ ЭЛЕКТРОПРИВОДОВ. НЕСОБЛЮЖДЕНИЕ ДАННОЙ РЕКОМЕНДАЦИИ МОЖЕТ ПРИВЕСТИ К НЕОБРАТИМОМУ ПОВРЕЖДЕНИЮ ИЗДЕЛИЯ.

6. ДОПОЛНИТЕЛЬНЫЕ ОПЦИИ

Мультифункциональное устройство может быть дополнительно оснащено:

- 1) подголовником
- 2) терапевтический столик
- 3) аккумулятором
- 4) ручкой для сопровождающего лица

6.1 Подголовник



ВНИМАНИЕ!
ПОДГОЛОВНИК ПРЕДНАЗНАЧЕН ДЛЯ ПОДДЕРЖКИ ГОЛОВЫ ПАЦИЕНТА, ОСОБЕННО В ГОРИЗОНТАЛЬНОМ ПОЛОЖЕНИИ.

6.1.1 Установка подголовника

1. Отвернуть регулировочный винт (13) на спинке
2. Установить фиксирующий кронштейн подголовника (15) на верхнее крепление спинки (14)
3. Установить и затянуть регулировочный винт (13)



6.1.2 Регулировка подголовника

Ослабить регулировочные рукоятки, указанные на рисунке красными стрелками, отрегулировать положение подголовника, затянуть рукоятки.

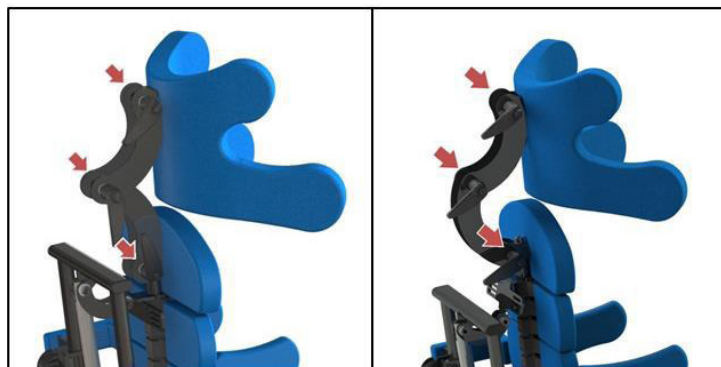

6.2 Столик



ВНИМАНИЕ!
ПЕРЕД УСТАНОВКОЙ СТОЛИКА УСТАНОВИТЬ ДЕРЖАТЕЛИ СТОЛИКА НА ПОДЛОКОТНИКИ. НЕСООТВЕТСТВУЮЩЕЕ РАССТОЯНИЕ МЕЖДУ ДЕРЖАТЕЛЯМИ МОЖЕТ ПРИВЕСТИ К НЕУСТОЙЧИВОСТИ СТОЛИКА, ПОВРЕЖДЕНИЮ ИЗДЕЛИЯ ИЛИ ТРАВМИРОВАНИЮ ПАЦИЕНТА.

6.2.1 Регулировка положения держателей столика

Для регулировки положения держателей столика относительно установочных гнезд столика под подлокотниками ослабить гайки винтов на держателях столика снизу (указаны на рисунке красными стрелками). Установить держатели на уровне гнезд крепления и затянуть винты.

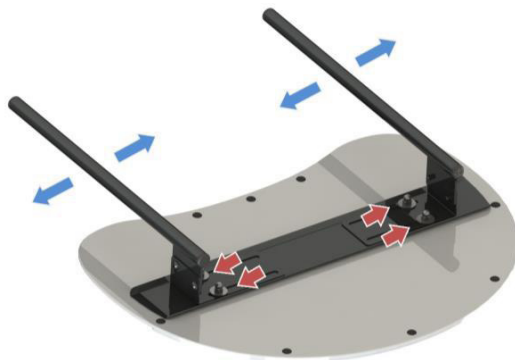

6.2.2 Установка столика

Для установки столика ослабить фиксирующие рукоятки и вставить держатели в гнезда под подлокотниками. Установить столик на необходимую глубину, затянуть фиксирующие рукоятки.

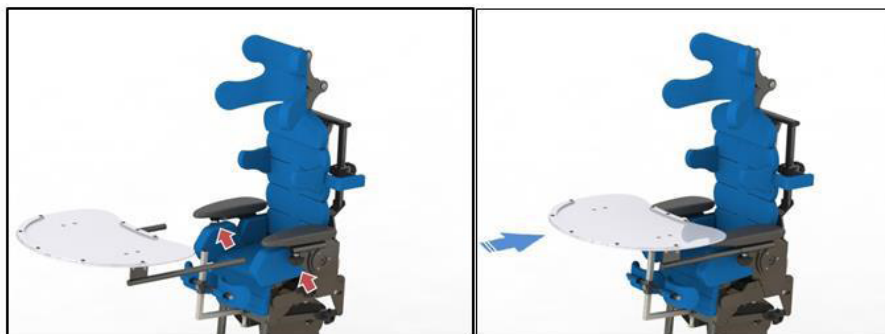

6.2.3 Регулировка угла наклона столика.

Для регулировки угла наклона столика ослабить оба винта, расположенных над держателями столика, под столиком. Установить требуемый уровень наклона столика, затянуть винты. Регулировочные винты расположены на правой и левой сторонах столика.

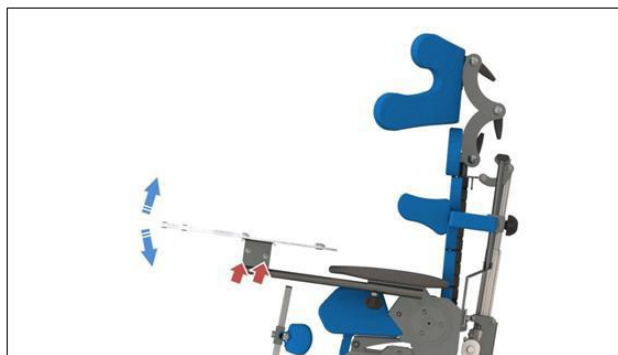

6.3 Аккумулятор



ВНИМАНИЕ!
ПЕРЕД НАЧАЛОМ ЭКСПЛУАТАЦИИ ИЗДЕЛИЯ ЕГО СЛЕДУЕТ ПОДКЛЮЧИТЬ К СЕТИ ЭЛЕКТРОПИТАНИЯ 100 – 240В ДЛЯ РАЗБЛОКИРОВКИ ЭЛЕКТРОНИКИ АККУМУЛЯТОРА И ЕГО ПОЛНОЙ ЗАРЯДКИ.

Для подключения изделия подключить блок питания к гнезду (16), расположенному на базе изделия сзади. Аккумулятор – это независимый источник питания, позволяющий эксплуатацию изделия без подключения к сети электропитания 100 – 240В. При разряде аккумулятора необходима его подзарядка. На корпусе аккумулятора имеется диод, указывающий статус заряда при нагрузке – он виден через отверстие на базе рамы.

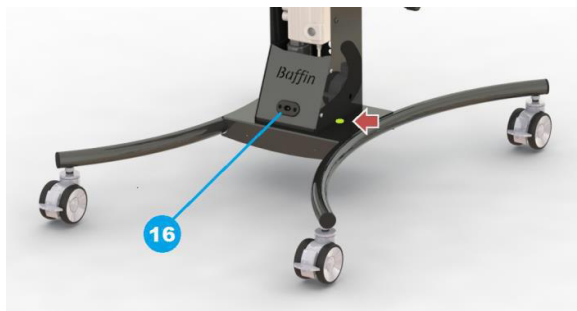

Статус заряда (когда изделие подключено к сети 100-240В, для зарядки аккумулятора необходимо подсоединить кабель к гнезду (16) на базе изделия сзади):

- диод оранжевого цвета – разряжен, постоянные импульсы с частотой 1 сек – заряжается
- диод зеленого цвета – стабильный светосигнал – зарядка завершена, аккумулятор полностью заряжен.

О низком уровне заряда аккумулятора свидетельствуют повторяющиеся короткие звуковые сигналы, напоминающие о необходимости подключить изделие к сети 100-240В для подзарядки. Первый звуковой сигнал означает, что осталось 10-15% заряда, что позволяет закончить процесс вертикализации и безопасно вернуть изделие в стартовое положение.



ВНИМАНИЕ!

ПОСЛЕ ПЕРВОГО ЗВУКОВОГО ПРЕДУПРЕЖДЕНИЯ О НИЗКОМ ЗАРЯДЕ АККУМУЛЯТОРА ЗАПРЕЩАЕТСЯ ПРОИЗВОДИТЬ ПРОЦЕСС ВЕРТИКАЛИЗАЦИИ ДО ПОДКЛЮЧЕНИЯ ИЗДЕЛИЯ К СЕТИ 100-240В. СУЩЕСТВУЕТ РИСК ПОЛНОГО РАЗРЯДА АККУМУЛЯТОРА, ВНЕЗАПНОЙ ОСТАНОВКИ ДВИЖЕНИЯ ИЗДЕЛИЯ И НЕВОЗМОЖНОСТИ ВЕРНУТЬ ИЗДЕЛИЕ В СТАРТОВОЕ СОСТОЯНИЕ.

Технически характеристики аккумулятора: ион-литиевый аккумулятор.

Выходные параметры: 25.2В 1800мАч 45Втч

Технические характеристики зарядного устройства: импульсный источник питания. Входные параметры: переменный ток 100-240В 1.5А. Выходные параметры: постоянный ток 29В 2А



ВНИМАНИЕ

ДЛЯ УВЕЛИЧЕНИЯ СРОКА СЛУЖБЫ АККУМУЛЯТОРА НЕОБХОДИМО ЗАРЯЖАТЬ ЕГО НЕ РЕЖЕ ОДНОГО РАЗА В НЕДЕЛЮ В ТЕЧЕНИЕ НЕ МЕНЕЕ 12 ЧАСОВ. ПРИ РАЗРЯДКЕ АККУМУЛЯТОРА НЕОБХОДИМО НЕМЕДЛЕННО ПОДКЛЮЧИТЬ ЕГО К ИСТОЧНИКУ ПИТАНИЯ. ОСТАВЛЕНИЕ АККУМУЛЯТОРА ПОЛНОСТЬЮ РАЗРЯЖЕННЫМ ВЕДЕТ К ЕГО НЕОБРАТИМОМУ ПОВРЕЖДЕНИЮ. ПРЕТЕНЗИИ, ВЫЗВАННЫЕ НЕСООТВЕТСТВУЮЩИМ ОБРАЩЕНИЕМ С АККУМУЛЯТОРОМ, НЕ ПРИНИМАЮТСЯ.

6.4 Ручка для сопровождающего лица



7. ПЕРЕМЕЩЕНИЕ ИЗДЕЛИЯ

Для перемещения кресла Baffin Automatic необходимы два человека. Изделие необходимо взять обеими руками за раму, равномерно поднять и перенести в нужное место.



ВНИМАНИЕ!

ПРИ ТРАНСПОРТИРОВКЕ ПУЛЬТ ДУ НЕОБХОДИМО ОТСОЕДИНИТЬ ВО ИЗБЕЖАНИЕ НЕЖЕЛАТЕЛЬНОГО СТАРТА ИЗДЕЛИЯ ПРИ ПЕРЕМЕЩЕНИИ.



8. ОБЩИЙ УХОД И ОЧИСТКА

Мультифункциональное устройство BAFFIN Automatic является механическим устройством с опорной базой, изготовленной из стали и алюминия с порошковым покрытием. На металлической конструкции закреплены губчато-вспененный наполнители, покрытые тканевыми чехлами.

Мультифункциональное устройство, как любое другое изделие медицинского назначения, должно содержаться в чистоте и эксплуатироваться в соответствии с инструкциями производителя.

8.1 Рекомендации по очистке и содержанию

Порошковые покрытия и пластиковые детали следует очищать влажной тканью. Допускается использование мягких бытовых моющих средств.

Чехлы обивки съемные и подлежат стирке. Каждый элемент оснащен молниями или застежками типа липучка. Перед стиркой снять чехлы с губчатых наполнителей. Запрещается стирать с губками внутри!

- Стирать чехлы вручную или в стиральной машине при температуре не более 40°C.



ВНИМАНИЕ!

ИЗДЕЛИЕ НЕ ЯВЛЯЕТСЯ ВОДОНЕПРОНИЦАЕМОМ. ЗАПРЕЩЕН ЕГО ПРЯМОЙ КОНТАКТ С ВОДОЙ. ИЗДЕЛИЕ ДОЛЖНО ЭКСПЛУАТИРОВАТЬСЯ В ПОМЕЩЕНИЯХ ПРИ КОМНАТНОЙ ТЕМПЕРАТУРЕ. ЗАПРЕЩАЕТСЯ ПОДВЕРГАТЬ ИЗДЕЛИЕ ПРЯМОМУ ВОЗДЕЙСТВИЮ АТМОСФЕРНЫХ ФАКТОРОВ.



ВНИМАНИЕ!

ПРИ СТИРКЕ ЧЕХЛОВ СОБЛЮДАТЬ ОСТОРОЖНОСТЬ С ТЕКСТИЛЬНЫМИ ЛИПУЧКАМИ. ВО ИЗБЕЖАНИЕ ПОВРЕЖДЕНИЯ ТКАНИ УБЕДИТЬСЯ, ЧТО ЛИПУЧКИ НЕ ЗАСТЕГНУТЫ И НЕ СОПРИКАСАЮТСЯ С ТКАНЬЮ. НЕ СТИРАТЬ С ВСПЕННЫМ НАПОЛНИТЕЛЕМ ВНУТРИ.

Использовать только средства для стирки деликатных изделий с соответствующей аттестацией, используя пропорции, указанные на упаковке.

Если пациент страдает аллергическими реакциями, использовать нейтральное мыло или специальные химические средства.

- Отжим - не отжимать; допускается кратковременное кручение.

- Сушка - выстиранные элементы развесить для сушки при комнатной температуре. Барабанная сушка запрещена.

Губчато-вспененный наполнитель:

- пылесосить или чистить щеткой с мягкой щетиной.

- допускается мыть ткань смоченной водой или мягким химическим средством; после этого тщательно высушить при комнатной температуре.

8.2 Дезинфекция

Если изделие используется несколькими пациентами (например, в реабилитационном центре), необходимо использовать дезинфицирующие средства. Для ручной дезинфекции рекомендуется использовать Incidin (Инцидин) в пропорции 0,25% - 0,5% или аналогичное средство. Необходимо следовать инструкции по применению производителя дезинфицирующего средства.

Совет: перед дезинфекцией очистить обивку и ручки.

9. УТИЛИЗАЦИЯ ИЗДЕЛИЯ



Если пользователь решит прекратить эксплуатацию изделия, он обязан утилизировать его в соответствии с применимыми правилами по защите окружающей среды.

Необходимо продезинфицировать изделие, поскольку изделия, не прошедшие дезинфекцию в соответствии с применимыми правилами по защите окружающей среды, считаются опасными.

Способы утилизации:

- Передать в организацию, уполномоченную утилизировать подобные изделия.
- Если изделие сдается в лом, пластиковые элементы должны утилизироваться отдельно от металлических, в соответствии с правилами.
- При возникновении вопросов обратиться к местным органам власти, компаниями по утилизации отходов или в отдел по техническому обслуживанию.
- Электрические компоненты (приводы, контроллеры, панели, аккумуляторы) подлежат утилизации как электронные отходы в соответствии с Директивой ЕС об отходах электрического и электронного оборудования.

10. ТЕХНИЧЕСКОЕ ОБСЛУЖИВАНИЕ И РЕМОНТ

При появлении каких-либо неисправностей или дефектов необходимо незамедлительно прекратить использование изделия и связаться с дилером или производителем. Неисправное изделие должно быть защищено от распространения области повреждения. Запрещается пытаться разобрать или отремонтировать изделие самостоятельно. Запрещается заменять оригинальные запчасти деталями из других источников, кроме рекомендованных производителем.

Если пользователь решит прекратить эксплуатацию изделия, он обязан утилизировать его в соответствии с применимыми правилами по защите окружающей среды.

Экономически обоснованный срок службы изделия – 5 лет.

11. ГАРАНТИЯ

11.1 Гарантия

Гарантия распространяется на производственные дефекты при предоставлении товарных документов и письменной рекламации. Изготовитель не несет ответственности в случае неправильного использования, использования не по назначению, небрежности и нарушений условий хранения. Гарантия не применяется к продуктам, которые были повреждены в результате ненадлежащего или неправильного использования, или если был выполнен ремонт, или внесены какие-либо изменения в продукт любым лицом кроме Производителя и сервисного центра.

Адрес для обращения на территории РФ:

**Общество с ограниченной ответственностью «Завод специального оборудования» (ООО «ЗСО») РФ, 600001, г. Владимир, ул. Дворянская, д. 27а, корпус 2, пом. 24
Конт.тел. (4922) 52-58-58**

LIW Care Technology z o. o. (производитель) предоставляет два года гарантии на оборудование с даты покупки.

Устройство, отправляемое на сервисное обслуживание, должно пройти чистку обивки или если невозможно постирать, обивку необходимо снять. В случае доставки грязного устройства в сервис, производитель в праве отказать производить ремонт.

Данная гарантия не распространяется на:

- Утилизированные части или поврежденные детали из-за ненадлежащего использования (в частности, но не исключительно из-за выданных неверных инструкций или при неблагоприятных условиях) или неверного хранения,
- Повреждение в следствии изменений или дополнений к устройству, выполненных пользователем или третьей стороной,
- Повреждение в следствии ненадлежащей чистки или ухода за изделием, выполненных пользователем или третьей стороной,
- Повреждение в следствии обычного износа или старения изделия,
- Повреждение в следствии халатного отношения пользователя (в частности, но не исключительно в уходе и чистке изделия),
- Повреждение, вызванное форс-мажорными обстоятельствами,
- Повреждение, вызванное внешними событиями (загрязнение окружающей среды, ущерб технический).

11.2 Гарантийный ремонт или замена

Гарантийный ремонт и замена будут произведены в течение 30 дней с момента доставки изделия пользователем в LIW Care Technology z o. o.

11.3 После гарантийного ремонта

После гарантийного ремонта изделие будет доставлено за счет компании LIW Care Technology z o. o. на адрес доставки. В случае если правильно адресованный пакет пользователь не заберет, он будет обязан покрыть все расходы, связанные с транспортированием и хранением изделий.

11.4 Средний срок службы до списания кресел-колясок

Средний срок службы до списания кресел-колясок не менее 5 лет.









11.5 Предельное состояние

За предельное состояние принимают состояние кресло-коляски, при котором восстановление его работоспособности невозможно либо экономически нецелесообразно (стоимость годового ремонта превышает половину стоимости нового кресла-коляски).











Производитель предоставляет постгарантийное обслуживание. Адрес для обращения на территории РФ: Общество с ограниченной ответственностью «Завод специального оборудования» 600001, г. Владимир, ул. Дворянская, д. 27а, корпус 2, пом. 24
 Конт.тел. +7 (4922) 38-69-90
 E-mail: sales@liwcare.ru
 Текущая контактная информация указана на сайте: www.liwcare.pl/ru/

Гарантийный срок указан в гарантийном талоне, являющемся неотъемлемой частью данной инструкции. Гарантийный талон помещен на последней странице данного документа.

12. ИДЕНТИФИКАЦИОННАЯ ЗАВОДСКАЯ ТАБЛИЧКА

Модель	Baffin Automatic				
SN	BAF - S0000				
Размер:	S				
Принадлежности:					
РУ № _____ от _____					
	40 кг				
	ООО «ЛИВ КЭР Технолоджи» Польша, Лодзь, 94-406, ул. Голфова, 7				
	100-200 В 50/60 Гц		 <small>See caution statement at bottom of box.</small>		

13. ЗНАЧЕНИЕ СИМВОЛОВ

-  Наименование производителя и дата производства
-  Направление разблокировки
-  Серийный номер
-  Направление движения
-  Допустимый вес пациента
-  Избегать контакта с водой
- 
See caution statement at bottom of box.
-  Внимание! Следуйте инструкции по эксплуатации
-  Знак соответствия Директиве об изделиях медицинского назначения 93/42 ЕЭС Приложение VII
-  Запрет утилизации изделия в качестве бытовых отходов
-  Класс защиты электрооборудования II
100-240В – напряжение
50/60 Гц – частота тока

14. СООТВЕТСТВИЕ ТРЕБОВАНИЯМ БЕЗОПАСНОСТИ МЕДИЦИНСКИХ ИЗДЕЛИЙ

Мультифункциональное устройство BAFFIN Automatic соответствует неотъемлемым требованиям Директивы об изделиях медицинского назначения 93/42 ЕЭС.
 В соответствии с Приложением IX Директивы 93/42 ЕЭС мультифункциональное устройство BAFFIN Automatic является неинвазивным изделием медицинского назначения неактивного (пассивного) типа - класс I, правило 12.

ГАРАНТИЙНЫЙ ТАЛОН
КРЕСЛО-КОЛЯСКА ИНИВАЛИДНОЕ, МОДЕЛЬ BUFFIN AUTOMATIC

Производитель:

ООО «ЛИВ КЭР Технолоджи» Польша, Лодзь, 94-406, ул. Голфова, 7 (LIW CARE Technology Sp. z o.o. ul. Golfowa 7, 94-406 Łódź, Polska.

Поставщик:

ООО «Завод специального оборудования». 600001, г. Владимир, ул. Дворянская, д. 27а, корпус 2, пом. 24.

Дата выпуска изделия: _____ 20____ года.

Дата передачи Получателю (акт приема-передачи изделия: « ____ » _____ 20____ года.

Гарантийный срок эксплуатации изделия: 24 месяца с даты передачи ее Получателю (дата акта приема-передачи изделия).

Гарантийный срок эксплуатации покрышек передних и задних колес: 12 месяцев.

М.П.

Корешок талона

Дата поставки: « ____ » _____ 20____ года

Изделия принято на ремонт: « ____ » _____ 20____ года

Представитель ремонтной организации: _____ / _____

ВНИМАНИЕ!

В гарантийном талоне отмечают дату поставки.

При выполнении требований и рекомендаций по эксплуатации полученного Вами товара, Поставщик гарантирует проведение бесплатного ремонта данного Товара в течение 24 месяцев, начиная с даты передачи его Получателю (дата акта приема-передачи изделия).

Телефон гарантийной службы: +7 (4922) 38-69-90
